



Edificios de acero

Top
Project
Winner



Personalizable
Construcción Amplia despegada
Láminas ensambladas o atornilladas al techo



Edificios de acero Sukup

El diseño de luz libre de un edificio de acero Sukup permite personalizar su edificio para satisfacer sus requisitos específicos. Ya sea que necesite un edificio agrícola para el ganado de la casa, materiales o maquinaria de gran tamaño, o que busca una estructura industrial o comercial, se puede tener con un acero de construcción Sukup.

Robusto, estructura de bastidor rígido de Sukup permite grandes cantidades de área abierta. Esto es perfecto si necesita espacio para doblar su maquinaria para plantar y comprobar las unidades de fila o si necesita más espacio para el almacenamiento o la maquinaria. Sukup estructuras también son fácilmente personalizable. Quieres añadir una oficina o zonas de trabajo separadas? Con una construcción de acero Sukup se puede conseguir todo lo que busca,

Porque comprar un edificio de acero Sukup

ACCREDITED
AC472

- Luz libre de hasta 200' para grandes áreas abiertas
- La construcción de varios tramos disponibles para reducir los costos
- Correas, travesaños y los puntales deal alero son pre-perforados para asegurar un ajuste adecuado y una instalación más rápida.
- Clips soldada de fábrica significan menos piezas y tornillos, reducción de los costos de construcción.
- Correas, travesaños y los puntales del alero son galvanizados para una larga vida, elegir entre doce colores exteriores y de equipamiento.
- Los edificios de acero son Sukup NIC AC472 acreditado



Porqué construir con acero?

FUERZA- Los edificios de acero por lo general soportan vientos más fuertes y cargas que la madera

DURABILIDAD- Los edificios de acero duran más que los edificios de madera y son totalmente reciclables. Desmantelamiento de un edificio de madera sólo se paga, en caso de incendio (después de remover los paneles).

LUZ LIBRE- Los edificios de acero te pueden dar más distancias libres que los de madera.

DISTANCIA DE INTERIOR- Los edificios de acero proporcionan mayor espacio libre en el interior que el de madera debido al diseño de las vigas del bastidor rígido, el tamaño bahía común también es mayor.

RESISTENCIA ELEMENTAL- Estos edificios están a salvo de las termitas, la putrefacción, el moho y el secado a cabo, también no se contraerán, encogerán o se hincharán.

Enmarcado

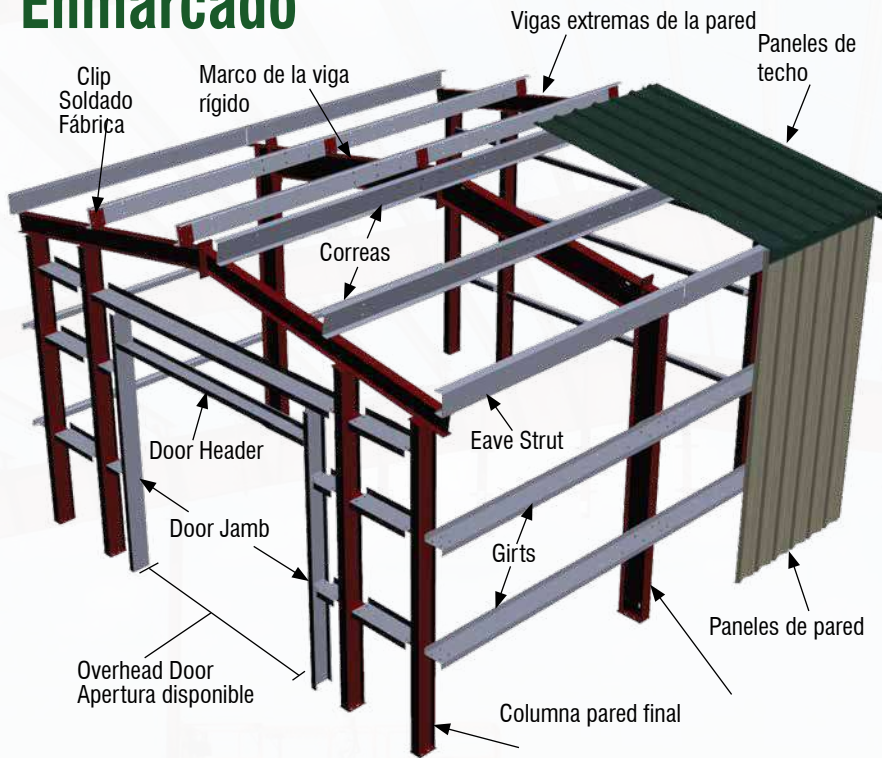

*Ejemplo: Enmarcado variara basado en el diseño

Los colores que tú quieres. 'Los ahorros que se merece'

Todos los colores estándar Sukup están cubiertos con CERAM-A-STAR 1050. Se trata de un sistema de recubrimiento líder en la industria que utiliza capacidades de reflexión superiores para enfriar eficazmente su edificio de acero. Esto reduce la cantidad de energía y costos potenciales necesarios para enfriar el edificio. Es tan eficaz que incluso califica para un crédito de energía bajo el código de impuestos federales, CERAM-A-STAR 1050 ofrece una excepcional resistencia a la abrasión y la vida de color. Cuenta con una garantía de 40 años de adhesión y garantía de fundido de 30 años.



Blanco Polar



Piedra Clara



Bronceado



Gris ceniza



Pizarra Bruñida



Gris Carbón



Verde helecho



Rojo brillante



Rojo Rústico



Azul Galería



Azul Hawaiano



Negro Sigilo

La reproducción del color puede variar. Esta carta de color es sólo para referencia y no se va a utilizar para la elección final del color. Ver muestra de color real del proveedor para determinar el color verdadero. Edificios de acero Sukup están respaldados por una garantía limitada de un año. Galvalume® and CERAM-A-STAR® 105 son marcas registradas de sus respectivas compañías.

Paneles de techo



Permanente techo de costura

El punto de colocar un edificio para su maquinaria, tienda u oficina es mantener su propiedad seca y segura. No tiene sentido entonces, para poner un edificio que es virtualmente a prueba de fugas? El ensamble de sus techos se enrollan mecánicamente en el campo para crear un 360° Pittsburgh doble costura cerrada crea un sello hermético, resistente, prácticamente a prueba de fugas.

Techo atornillado

Sukup también fábrica un techo atornillado, este estilo de techos es económico y fácil de instalar, tejados de tornillo están disponibles en Galvalume + todos los colores estándar Sukup.

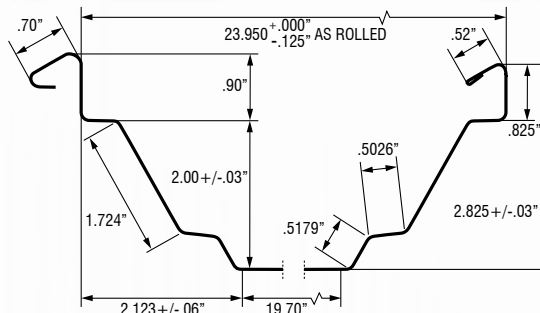

Seam Permanente

- Calibre 24
- 24" cobertura
- 3" de altura
- Sujetadores y clips ocultos
- 50 de grade
- Se ofrece en Galvalume® + y polar blanco (otros colores pueden ser pedidos especiales).

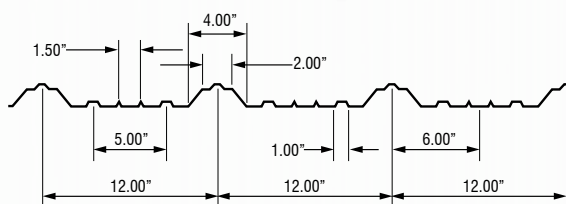

Atornillado

- Calibre 26
- 36" cobertura
- 1 1/2" de altura
- 12" de centro
- 50 de grado
- Se ofrece en Galvalume® + todos los colores estándar Sukup.

Paneles de pared

Los paneles de pared exterior

Paneles de pared exterior Sukup están hechos de acero de calibre 26 y cuentan con profundas 1 1/4 laminas adicionales para su mayor durabilidad y resistencia. Estos paneles están disponibles en los 12 colores estándar y Sukup Galvalume® + por lo que su construcción puede tener la fuerza y la belleza.

Los paneles de revestimiento

Sukup también ofrece un panel de revestimiento interior para darle un aspecto acabado agradable en el interior de cualquier edificio.

Paneles de pared y techo Sukup están hechos de Galvalume® + AZ-55 sustrato para la resistencia de la corrosión, por lo que se verá bien por muchos años.

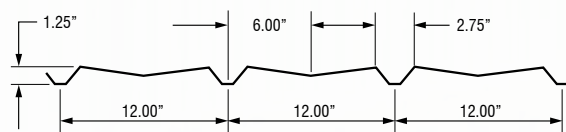

Paneles pared exterior

- Calibre 26
- 36" cobertura
- 1 1/4" de altura
- 12" de centro
- 50 de grado
- Se ofrece en Galvalume® + todos los colores estándar Sukup.

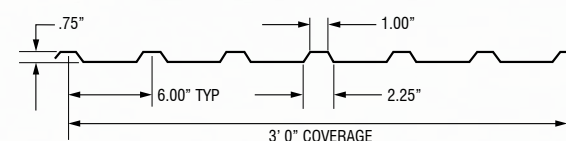

Los paneles de revestimiento

- Calibre 29
- 36" cobertura
- 3/4" de altura
- 6" de centro
- 50 de grado
- Galvalume® + (blanco polar pre-pintado solamente)

Tú edificio. Personalizado para adaptarse a tus necesidades.



Obten tu edificio: La manera que tú lo quieras

Edificios Sukup de acero cuentan con una serie de opciones que incluyen una línea completa de puertas sin cita previa, ventanas, paquetes de aislamiento de fibra de vidrio, paneles de pared translúcida, toldos y más! Puede estar seguro de que recibirá exactamente lo que quiere.



Puertas de acceso



Ventanas

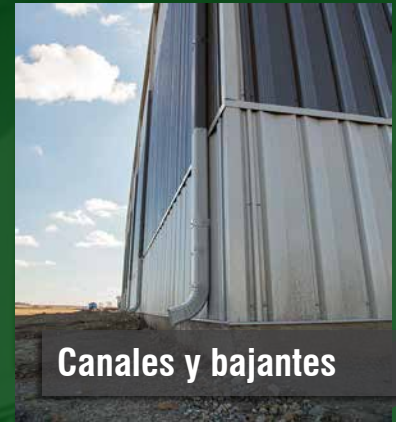

Canales y bajantes



Extensiones de alero y rastrillos
patent pending twist clip system



Revestimiento



Aislamiento de fibra de vidrio
Saver System™ or Standard



Sukup Manufacturing Co. tiene más de 50 años de experiencia en la fabricación de productos de acero. Nuestros principales instalaciones de fabricación y oficinas en Sheffield, IA. junto con nuestros seis centros de distribución, cuentan con más de un millón de pies cuadrados de espacio de fabricación. En 2014 se completó la construcción de nuestro nuevo edificio de oficinas corporativas. Hemos fabricado más de 700,000 lbs de acero estructural en la empresa para completar este proyecto.



Sukup Manufacturing Co. ■ www.sukup.com

Box 677 ■ 1555 255th St. ■ Sheffield, IA 50475-0677 ■ ph 641.892.4222 ■ fx 641.892.4629 ■ email info@sukup.com

**Centros de
Distribución**

Cameron, MO 64429
7426 NE 352nd St.
ph 816.649.2226
missouri@sukup.com

Arcola, IL 61910
980 E. State Rte. 133
ph 217.268.3026
illinois@sukup.com

Aurora, NE 68818
1705 Hwy. 34 E.
ph 402.694.5922
nebraska@sukup.com

Defiance, OH 43512
7724 Rte. 66 N.
ph 419.784.9871
ohio@sukup.com

Jonesboro, AR 72403
5917 E. Johnson Ave.
ph 870.932.7547
arkansas@sukup.com

Watertown, SD 57201
2701 Piper Ave.
ph 605.882.6697
southdakota@sukup.com